

The image features a dark grey background with a white line-art illustration of a Beta reel. In the foreground, a physical grey reel with an orange front cover is shown, featuring the Beta logo and name. The Beta logo, a stylized 'B' inside a square, is positioned to the left of the word 'Beta' in a bold, sans-serif font.

Beta

CATÁLOGO ENROLADORES

Validade 29/02/2024
P.V.P. Promo Iva excluido

2023

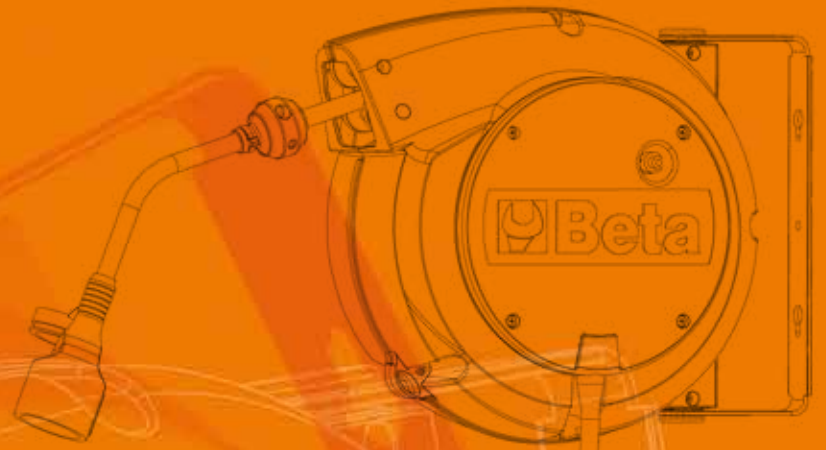

A nova e abrangente gama de enroladores da Beta foi desenvolvida com o objetivo de responder às necessidades de todos os profissionais.

- A gama de enroladores é adequada para vários comprimentos e tipos de cabos elétricos, versões com lâmpadas LED e com tomadas e fichas SCHUKO.
- A linha inclui enroladores para tubos de ar comprimido ou água de 8 mm e 10 mm de diâmetro.





Resistência ao impacto e durabilidade

Tambores em **polipropileno espesso**, para resistência única ao impacto. Mola de elevada resistência garantindo durabilidade notável e suavidade incomparável.



Muito práticos

Dispositivo de cremalheira para paragem do enrolamento automático do cabo, fácil de desativar, permitindo o enrolamento contínuo.

Cada enrolador está equipado com um **suporte giratório 180°** para montagem na parede e um **suporte adicional** para união rápida ao retirar do suporte de parede.



Organização e segurança no local de trabalho

Um ambiente de trabalho organizado e seguro tem inúmeros benefícios. Os enroladores são garantia de um **posto de trabalho ordenado e eficiente**. Os cabos mantêm-se no local adequado, prontos a usar e sem perdas de tempo. Um equipamento organizado é também sinónimo de segurança. O operador pode movimentar-se sem perigo de tropeçar e de causar danos pessoais ou nos equipamentos.

Simbologia

Enroladores de cabos elétricos











	Elétrico
	Condutores
	Comprimento
	Proteção térmica
	Cabo enrolado/em bobine
	Cabo desenrolado
	Ficha e tomada
	Lâmpadas LED
	Norma CE
	Caixa A: Pequena B: Média
	Peso
	Código

Enroladores para tubos de ar/água



	Ar
	Água
	Comprimento do tubo
	Diâmetro do tubo
	Encaixes
	Temperatura
	Norma CE
	Caixa A: Pequena B: Média
	Peso
	Código

Enroladores de cabo

Referência	Condutores	Secção	Tipo de cabo	Comprimento	Página
 1842	2x	1,0 mm ²	H05VV-F	15+1,5 m	8
 1843	2x	1,5 mm ²	H05VV-F	15+1 m	9
 1844	3G	1,5 mm ²	H05VV-F H07RN-F	10+1 m 15+1 m 30+2 m 14+1 m	10
 1844SCK	3G	1,5 mm ²	H05VV-F H07RN-F	15+1 m 14+1 m	11
 1845	3G	2,5 mm ²	H05VV-F H07RN-F	12+1 m 15+1 m 25+1,5 m	12
 1846	4G	1,5 mm ²	H05VV-F H07RN-F	10+1 m 15+1 m	13
 1847	4G	2,5 mm ²	H05VV-F H07RN-F	10+1 m 15+1 m	14
 1848	5G	1,5 mm ²	H05VV-F H07RN-F	10+1 m 15+1 m	15

Iluminação

Referência	Comprimento			Página
 1840BM	10 m			16
 1842LED/BM	10 m			16
 1842LED/ABM	10 m			16
 1846R-LED/BM	X			16

Enroladores de tubo

Referência	Ø tubo	Comprimento do tubo		Página
 1900S	8 mm	10 m		19
 1900M	8 mm	15 m		20
 1900M	10 mm	15 m		21



Enroladores de cabo

Uma ampla gama que inclui nada menos que 18 versões, concebidas para satisfazer quaisquer requisitos de trabalho, incluindo dos utilizadores mais exigentes.

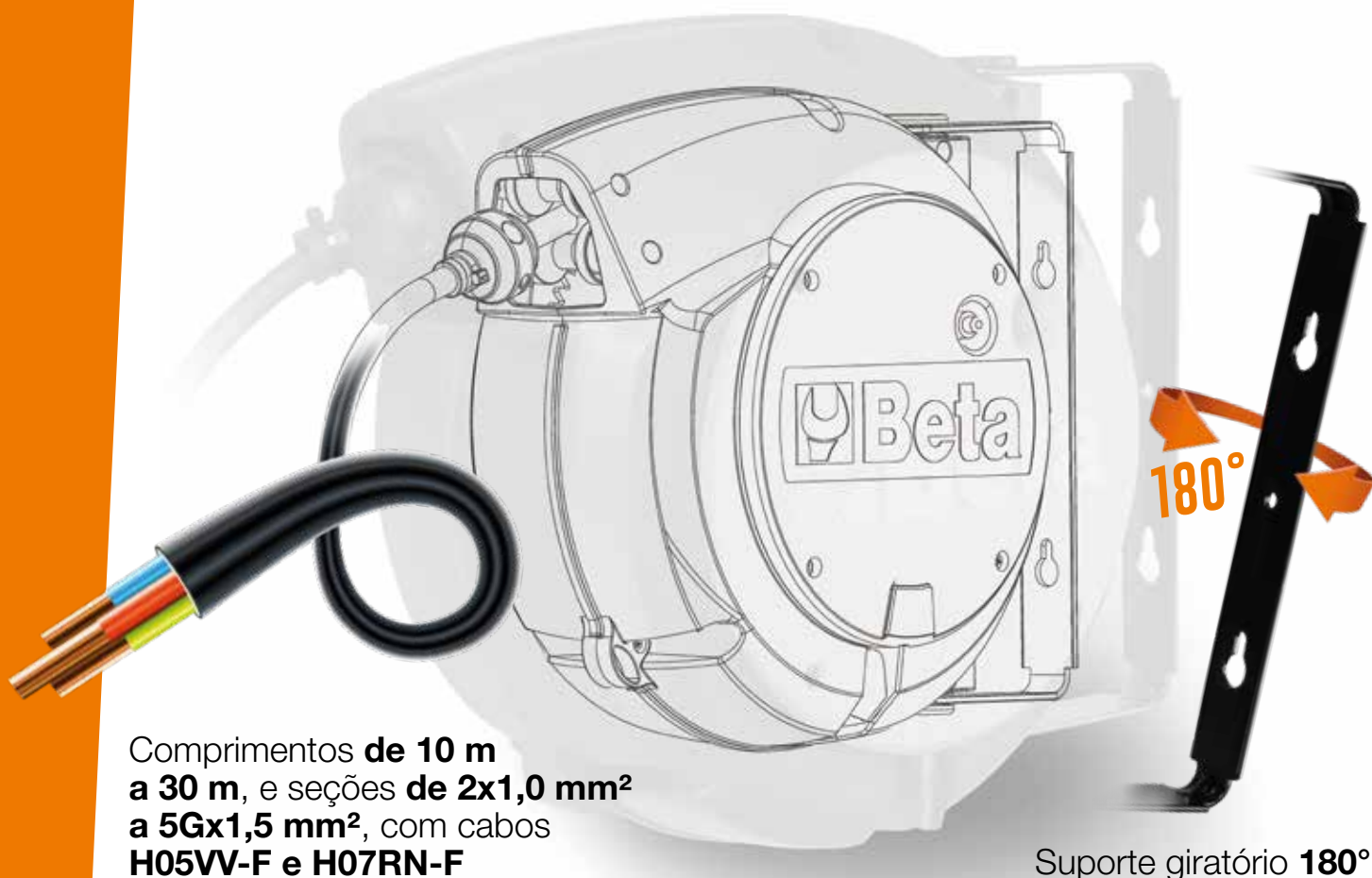

Comprimentos de 10 m a 30 m, e seções de 2x1,0 mm² a 5Gx1,5 mm², com cabos H05VV-F e H07RN-F



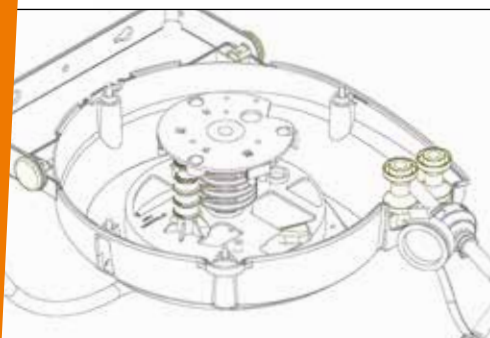

Suporte giratório 180°

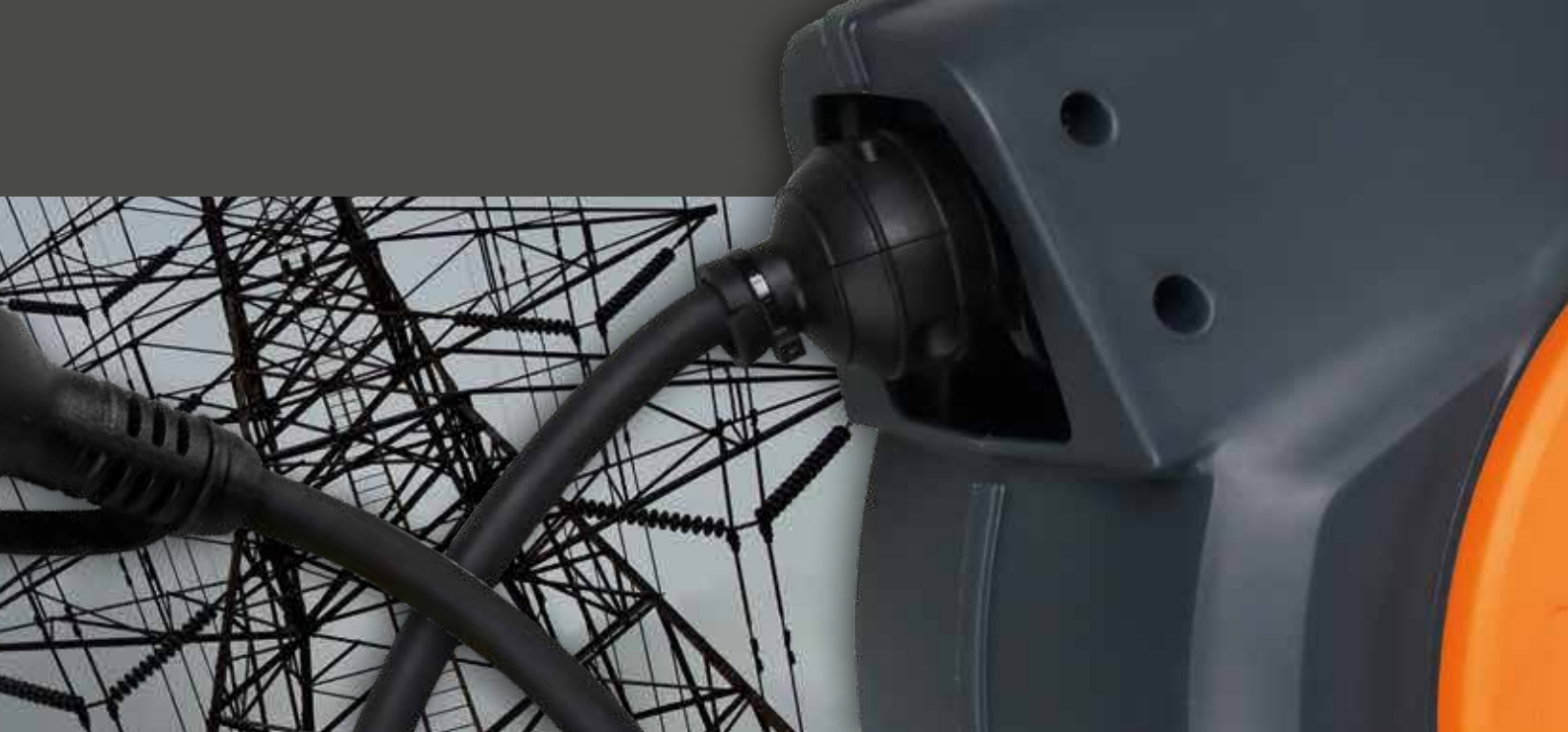

Todos os enroladores de cabo - com uma secção até 3Gx2,5mm² - são fornecidos com **interruptores de proteção térmica**, que são acionados em caso de sobrecarga do circuito elétrico.





Referência	Código 	Condutores 	Secção	Tipo de cabo	Comprimento 	Caixa 	Proteção térmica 	Acessório
1842 15-H05/LED	018420821	2x	1,0 mm ²	H05VV-F	15+1 m	A	X	Lâmpadas LED
1843 15-H05	018430215	2x	1,5 mm ²	H05VV-F	15+1 m	A	√	X
1844 10-H05	018440310	3G	1,5 mm ²	H05VV-F	10+1 m	A	√	X
1844 15-H05	018440315			H05VV-F	15+1 m	A	√	X
1844 30-H05	018440330			H05VV-F	30+2 m	B	√	X
1844 15-H07	018440317			H07RN-F	14+1 m	A	√	X
1844 15-H05/SCK	018440316	3G	1,5 mm ²	H05VV-F	15+1 m	A	√	SCHUKO
1844 15-H07/SCK	018440318			H07RN-F	14+1 m	A	√	SCHUKO
1845 12-H05	018450365	3G	2,5 mm ²	H05VV-F	12+1 m	A	√	X
1845 15-H07	018450367			H07RN-F	15+1 m	B	√	X
1845 25-H07	018450377			H07RN-F	25+1,5 m	B	√	X
1846 10-H05	018460405	4G	1,5 mm ²	H05VV-F	10+1 m	A	X	X
1846 10-H07	018460407			H07RN-F	10+1 m	A	X	X
1846 15-H05	018460415			H05VV-F	15+1 m	A	X	X
1847 10-H05	018470420	4G	2,5 mm ²	H05VV-F	10+1 m	B	X	X
1847 15-H07	018470427			H07RN-F	15+1 m	B	X	X
1848 10-H05	018480510	5G	1,5 mm ²	H05VV-F	10+1 m	B	X	X
1848 15-H07	018480517			H07RN-F	15+1 m	B	X	X

Enrolador de cabo elétrico automático com lanterna LED, 100-240Vac

1842



CE IP42
IP65

Características:

- com transformador de segurança 230/12V
- cabo H05VV-F 2x1.0 mm²
- comprimento do cabo enrolado: 15 m
- cabo de entrada 1,5 m com tomada tipo SCHUKO
- extensão de cabo fora da caixa: 1 m
- desativação do mecanismo de cremalheira para manter o cabo puxado
- fornecido com suporte giratório 180° e um suporte adicional de ligação rápida

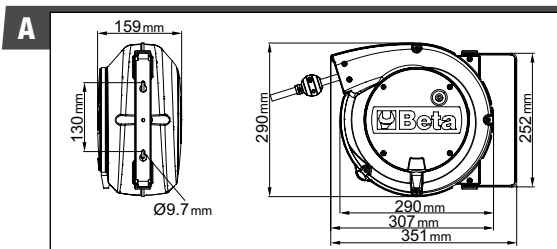

Referência	Condutores	Secção	Tipo de cabo	Comprimento	Proteção térmica	Acessório	Peso	Código	Preço
1842 15-H05/LED	2x	1,0 mm ²	H05VV-F	15+1 m	X	Lâmpadas LED	3,80	018420821	259,00

Enrolador de cabo elétrico automático, com cabo 2x1.5 mm²

1843



CE IP42

Características:

- cabo H05VV-F 2x1,5 mm²
- com interruptor de proteção térmica
- comprimento do cabo enrolado: 15 m
- extensão de cabo fora da caixa: 1 m
- fornecido sem cabo de entrada
- desativação do mecanismo de cremalheira para manter o cabo puxado
- potência máx. (cabo enrolado): 1300W (230V-20°C)
- potência máx. (cabo desenrolado): 2300W (230V-20°C)
- fornecido com suporte giratório 180° e um suporte adicional de ligação rápida

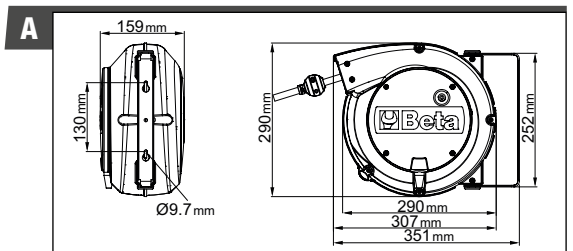

Referência	Condutores	Secção	Tipo de cabo	Comprimento	Proteção térmica	W 230V-20°C	W 230V-20°C	Peso	Código	Preço
1843 15-H05	2x	1,5 mm ²	H05VV-F	15+1 m	✓	1300	2300	4,20	018430215	169,00

Enrolador de cabo elétrico automático, com cabo 3Gx1.5 mm²

1844



CE IP42

Características:

- cabo 3Gx1.5 mm²
- com interruptor de proteção térmica
- extensão de cabo fora da caixa: 1 m (exceto para 1844 30-H05, 2 m)
- fornecido sem cabo de entrada
- desativação do mecanismo de cremalheira para manter o cabo puxado
- potência máx. (cabo enrolado): 1500W (230V-20°C)
- potência máx. (cabo desenrolado): 2500W (230V-20°C)
- fornecido com suporte giratório 180° e um suporte adicional de ligação rápida

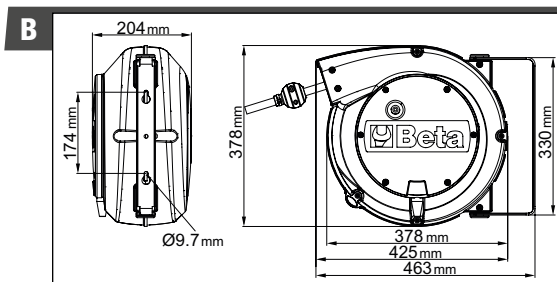
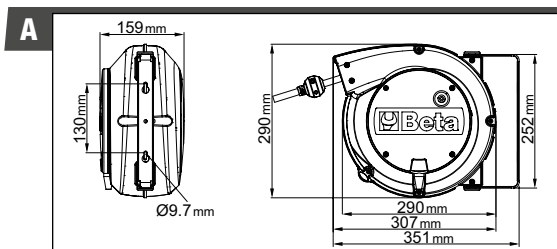

Referência	Condutores	Secção	Tipo de cabo	Comprimento	Proteção térmica	W 230V-20°C	W 230V-20°C	Caixa	Peso	Código	Preço
1844 10-H05	3G	1,5 mm ²	H05VV-F	10+1 m	√	1500	2500	A	3,90	018440310	155,00
1844 15-H05	3G	1,5 mm ²	H05VV-F	15+1 m	√	1500	2500	A	4,60	018440315	169,00
1844 30-H05	3G	1,5 mm ²	H05VV-F	30+2 m	√	1500	2500	B	9,70	018440330	325,00
1844 15-H07	3G	1,5 mm ²	H07RN-F	14+1 m	√	1500	2500	A	5,20	018440317	185,00

Enrolador de cabo elétrico automático,
com cabo 3Gx1.5 mm² e tomada tipo SCHUKO

1844SCK



CE IP42

Características:

- cabo 3Gx1.5 mm²
- com interruptor de proteção térmica
- extensão de cabo fora da caixa: 1 m
- cabo de entrada 1,5 m com tomada tipo SCHUKO
- desativação do mecanismo de cremalheira para manter o cabo puxado
- potência máx. (cabo enrolado): 1500W (230V-20°C)
- potência máx. (cabo desenrolado): 2500W (230V-20°C)
- fornecido com suporte giratório 180° e um suporte adicional de ligação rápida

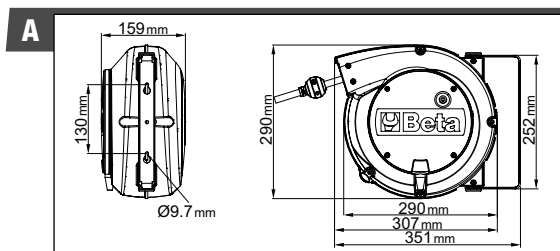

Referência	Condutores	Secção	Tipo de cabo	Comprimento	Proteção térmica	W 230V-20°C	W 230V-20°C	Ficha e tomada	Peso	Código	Preço
1844 15-H05/SCK	3G	1,5 mm ²	H05VV-F	15+1 m	✓	1500	2500	Schuko	5,00	018440316	179,00
1844 15-H07/SCK	3G	1,5 mm ²	H07RN-F	14+1 m	✓	1500	2500	Schuko	5,70	018440318	189,00

Enrolador de cabo elétrico automático, com cabo 3Gx2.5 mm²

1845



CE IP42

Características:

- cabo 3Gx2.5 mm²
- com interruptor de proteção térmica
- extensão de cabo fora da caixa: 1 m (exceto para 1845 25-H07RN-F, 1.5 m)
- fornecido sem cabo de entrada
- desativação do mecanismo de cremalheira para manter o cabo puxado
- potência máx. (cabo enrolado): 2000W (230V-20°C)
- potência máx. (cabo desenrolado): 3000W (230V-20°C)
- fornecido com suporte giratório 180° e um suporte adicional de ligação rápida

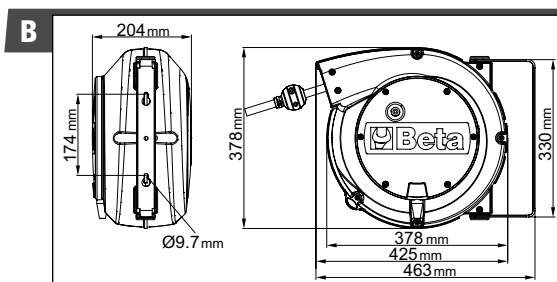
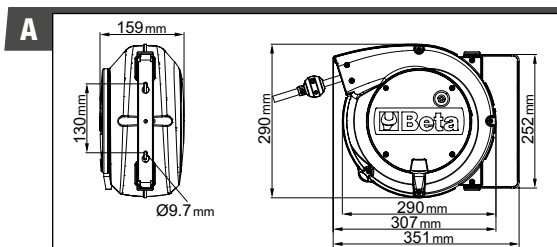

Referência	Condutores	Secção	Tipo de cabo	Comprimento	Proteção térmica	W 230V-20°C	W 230V-20°C	Caixa	Peso	Código	Preço
1845 12-H05	3G	2,5 mm ²	H05VV-F	12+1 m	✓	2000	3000	A	4,90	018450365	345,00
1845 15-H07	3G	2,5 mm ²	H07RN-F	15+1 m	✓	2000	3000	B	8,30	018450367	345,00
1845 25-H07	3G	2,5 mm ²	H07RN-F	25+1,5 m	✓	2000	3000	B	11,00	018450377	435,00

Enrolador de cabo elétrico automático, com cabo 4Gx1.5 mm²

1846



CE IP42

Características:

- cabo 4Gx1.5 mm²
- sem interruptor de proteção térmica
- extensão de cabo fora da caixa: 1 m
- fornecido sem cabo de entrada
- desativação do mecanismo de cremalheira para manter o cabo puxado
- potência máx. (cabo enrolado): 1400W (230V-20°C)
- potência máx. (cabo desenrolado): 1900W (230V-20°C)
- fornecido com suporte giratório 180° e um suporte adicional de ligação rápida

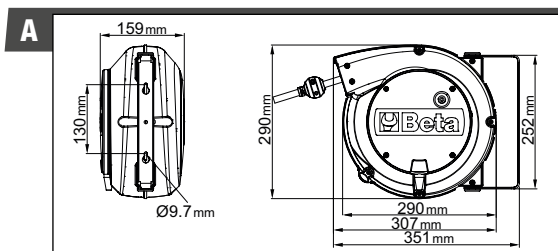

Referência	Condutores	Secção	Tipo de cabo	Comprimento	Proteção térmica	W 400V-20°C	W 400V-20°C	Peso	Código	Preço
1846 10-H05	4G	1,5 mm ²	H05VV-F	10+1 m	X	1400	1900	4,40	018460405	185,00
1846 10-H07	4G	1,5 mm ²	H07RN-F	10+1 m	X	1400	1900	5,20	018460407	189,00
1846 15-H05	4G	1,5 mm ²	H05VV-F	15+1 m	X	1400	1900	5,40	018460415	199,00

Enrolador de cabo elétrico automático, com cabo 4Gx2.5 mm²

1847



CE IP42

Características:

- cabo 4Gx2.5 mm²
- sem interruptor de proteção térmica
- extensão de cabo fora da caixa: 1 m
- fornecido sem cabo de entrada
- desativação do mecanismo de cremalheira para manter o cabo puxado
- potência máx. (cabo enrolado): 2000W (230V-20°C)
- potência máx. (cabo desenrolado): 2700W (230V-20°C)
- fornecido com suporte giratório 180° e um suporte adicional de ligação rápida

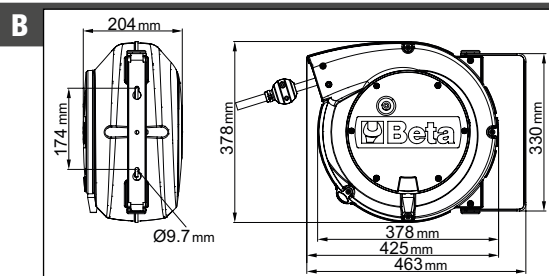

Referência	Condutores	Secção	Tipo de cabo	Comprimento	Proteção térmica	W 400V-20°C	W 400V-20°C	Peso	Código	Preço
1847 10-H05	4G	2,5 mm ²	H05VV-F	10+1 m	X	2000	2700	6,70	018470420	215,00
1847 15-H07	4G	2,5 mm ²	H07RN-F	15+1 m	X	2000	2700	8,80	018470427	369,00

Enrolador de cabo elétrico automático, com cabo 5Gx1.5 mm²

1848



CE IP42

Características:

- cabo 5Gx1.5 mm²
- sem interruptor de proteção térmica
- extensão de cabo fora da caixa: 1 m
- fornecido sem cabo de entrada
- desativação do mecanismo de cremalheira para manter o cabo puxado
- potência máx. (cabo enrolado): 1400W (230V-20°C)
- potência máx. (cabo desenrolado): 1900W (230V-20°C)
- fornecido com suporte giratório 180° e um suporte adicional de ligação rápida

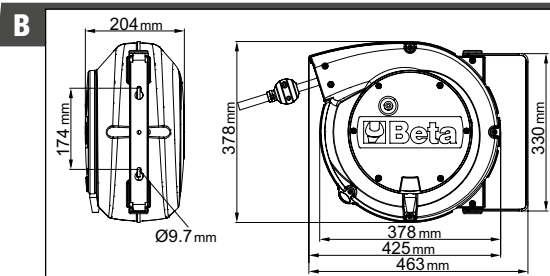

Referência	Condutores	Secção	Tipo de cabo	Comprimento	Proteção térmica	W 400V-20°C	W 400V-20°C	Peso	Código	Preço
1848 10-H05	5G	1,5 mm ²	H05VV-F	10+1 m	X	1400	1900	6,40	018480510	209,00
1848 15-H07	5G	1,5 mm ²	H07RN-F	15+1 m	X	1400	1900	8,60	018480517	399,00

Gambiarra 230V,
casquilho: E27

1840BM

CE IP20

Características:

- cabo 10m comp.
- 230V
- lâmpada não incluída



Referência	Comprimento	Código	Preço
			€
1840BM	10 m	018400101	55,00

Lanterna com LEDs de elevada
luminosidade, 100-240 Vac

1842LED/BM

CE IP65

Características:

- cabo 10m comp.
- corpo compacto em borracha antiderrapante
- vidro frontal de substituição fácil
- gancho rotativo
- 340 lumens
- com cabeça LED direccionável



Referência	Comprimento	Código	Preço
			€
1842LED/BM	10 m	018420301	99,00

Lanterna com LEDs de elevada
luminosidade, 12-24 V AC/DC

1842LED/ABM

CE IP65

Características:

- cabo 10m comp.
- corpo compacto em borracha antiderrapante
- vidro frontal de substituição fácil
- gancho rotativo
- 340 lumens
- com cabeça LED direccionável



Referência	Comprimento	Código	Preço
			€
1842LED/ABM	10 m	018420311	99,00

Lanterna com LEDs de elevada
luminosidade, 12-24V AC/DC

1846R-LED/BM

CE IP65

Características:

- potência de entrada 12-24V AC/DC
- corpo compacto em borracha antiderrapante
- vidro frontal de substituição fácil
- gancho rotativo
- 340 lumens
- com cabeça LED direccionável



Referência	Código	Preço
		€
1846R-LED/BM	018460331	69,00





Enroladores de tubo

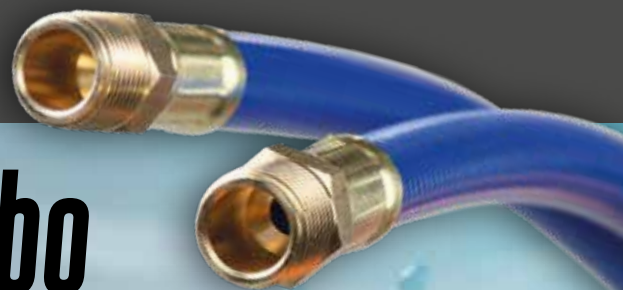

Uma gama selecionada, com comprimentos de 10 m a 15 m, com 8 mm e 10 mm de diâmetro, para utilização com ferramentas pneumáticas. Como os nossos produtos são à prova de fugas, também podem ser utilizados com água.

Tubo em **Poliuretano retinato**

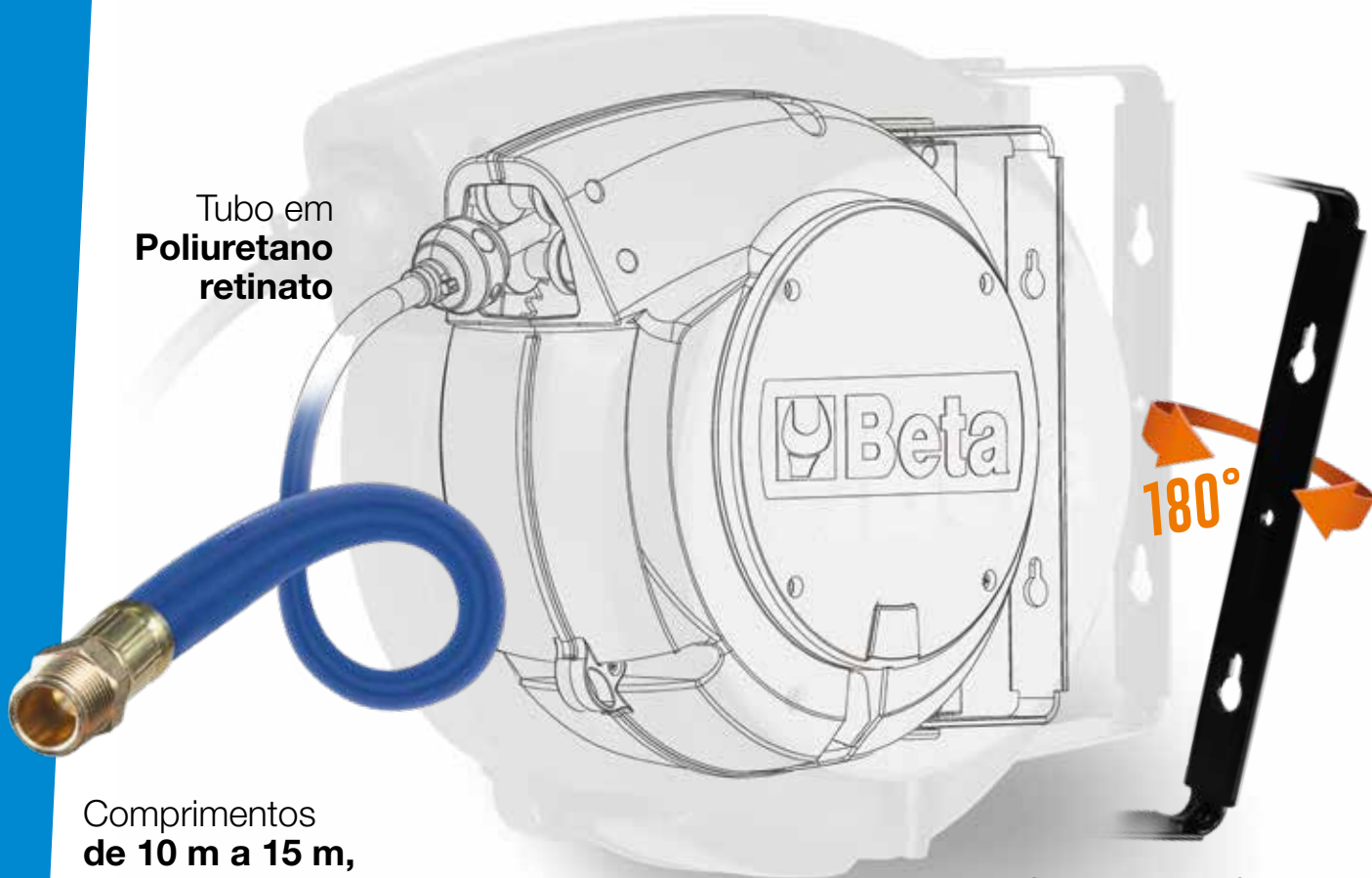

Comprimentos de 10 m a 15 m, com 8 mm e 10 mm de diâmetro

Suporte giratório 180°

Referência	Código	Ø tubo	Comprimento tubo	Caixa	Encaixes	Ar	Água
1900S 8x10	019000080	8 mm	10 m	A	1/4"	✓	✓
1900M 8x15	019000085	8 mm	15 m	B	1/4"	✓	✓
1900M 10x15	019000115	10 mm	15 m	B	3/8"	✓	✓

Enrolador de tubo automático,
com tubo 8x10 mm

1900S



CE

Características:

- enrolador de tubo automático, corpo em plástico anti-impacto, para utilização com ar comprimido ou água
- pressão máx. de funcionamento: 15 bar
- tubo de poliuretano
- estrutura em polipropileno
- dispositivo para fixar automaticamente o tubo no comprimento necessário
- desativação do mecanismo de cremalheira para manter o cabo puxado
- amplitude de temperatura da água: -5 °C / +50 °C
- fornecido com suporte giratório 180° e um suporte adicional de ligação rápida

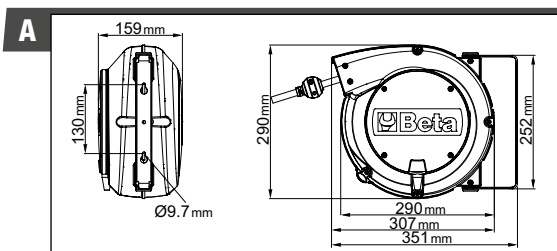

Referência	Ø tubo D1xD	Comprimento tubo	Encaixe	Encaixe	Pressão de trabalho máx.	Temperatura máx.	Ar	Água	Peso	Código	Preço
1900S 8x10	8x10 mm	10 m	1/4"	1/4"	15 bar	50°C	✓	✓	3,90	019000080	129,00

Enrolador de tubo automático,
com tubo 8x15 mm

1900M 8x15



CE

Características:

- enrolador de tubo automático, corpo em plástico anti-impacto, para utilização com ar comprimido ou água
- pressão máx. de funcionamento: 15 bar
- tubo de poliuretano
- estrutura em polipropileno
- dispositivo para fixar automaticamente o tubo no comprimento necessário
- desativação do mecanismo de cremalheira para manter o cabo puxado
- amplitude de temperatura da água: -5 °C / +50 °C
- fornecido com suporte giratório 180° e um suporte adicional de ligação rápida

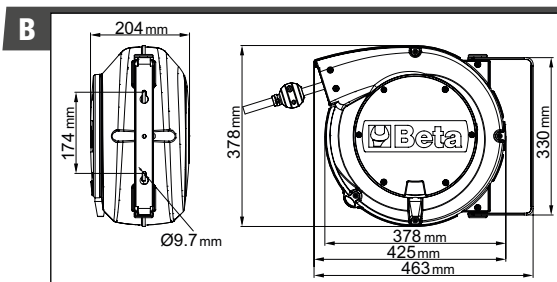

Referência	Ø tubo D1xD	Comprimento tubo	Encaixe	Encaixe	Pressão de trabalho máx.	Temperatura máx.	Ar	Água	Peso	Código	Preço
1900M 8X15	8x15 mm	15 m	1/4"	1/4"	15 bar	50°C	✓	✓	6,00	019000085	179,00

Enrolador de tubo automático,
com tubo 10x15 mm

1900M^{10x15}



CE

Características:

- enrolador de tubo automático, corpo em plástico anti-impacto, para utilização com ar comprimido ou água
- pressão máx. de funcionamento: 15 bar
- tubo de poliuretano
- estrutura em polipropileno
- dispositivo para fixar automaticamente o tubo no comprimento necessário
- desativação do mecanismo de cremalheira para manter o cabo puxado
- amplitude de temperatura da água: -5 °C / +50 °C
- fornecido com suporte giratório 180° e um suporte adicional de ligação rápida

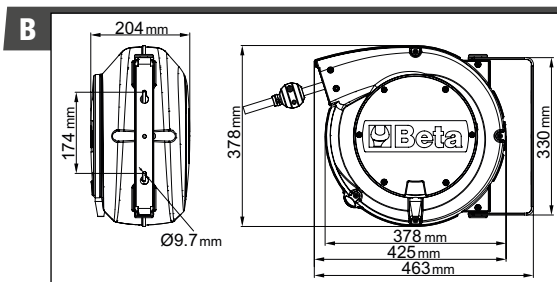

Referência	Ø tubo D1xD	Comprimento tubo	Encaixe	Encaixe	Pressão de trabalho máx.	Temperatura máx.	Ar	Água	Peso	Código	Preço
1900M 10X15	10x15 mm	15 m	3/8"	3/8"	15 bar	50°C	✓	✓	6,80	019000115	189,00



ORGANIZAÇÃO E SEGURANÇA NO LOCAL DE TRABALHO!





099804613

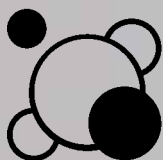
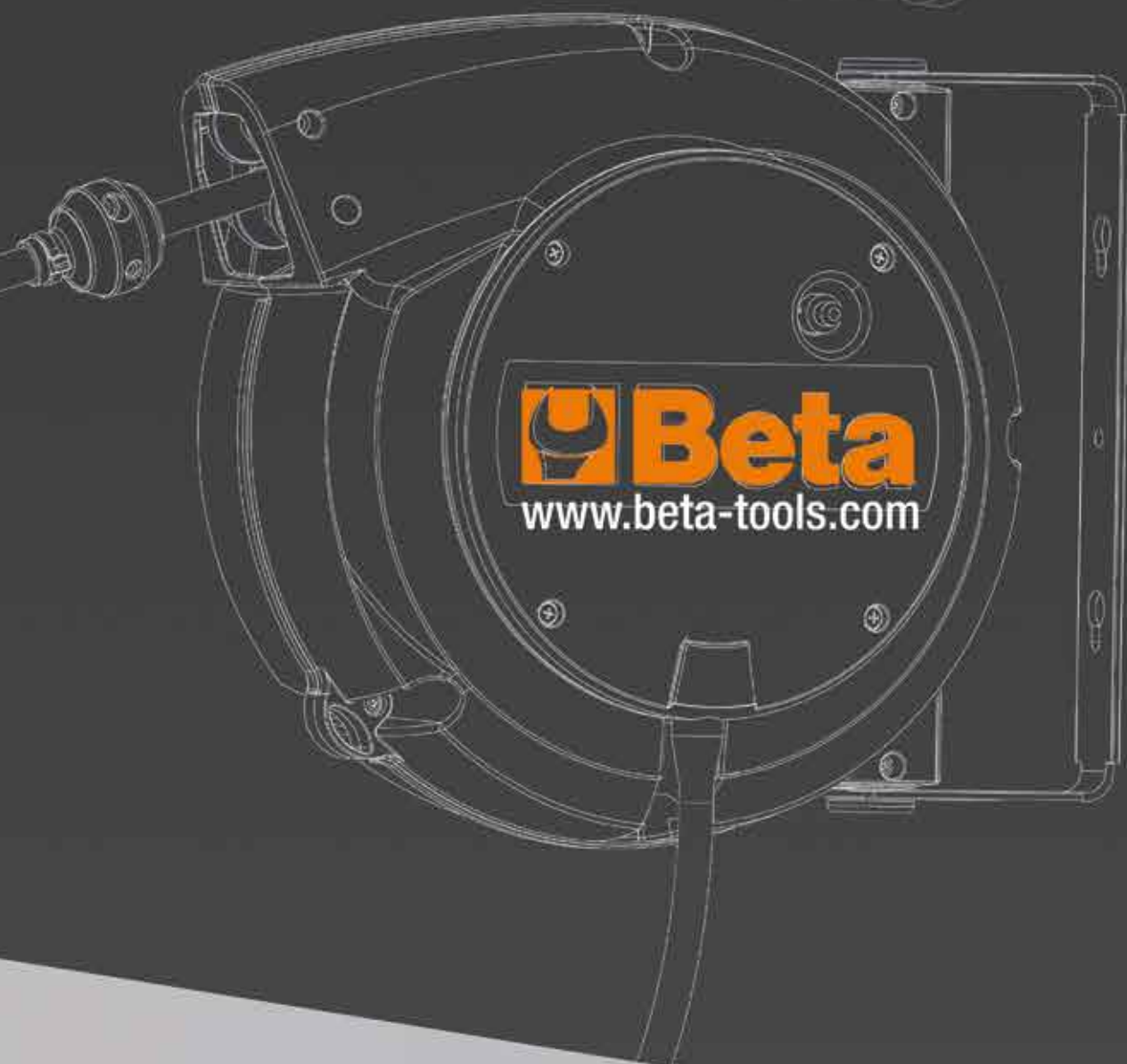
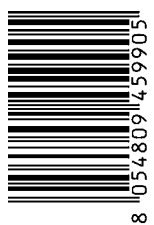

bolas
máquinas e ferramentas

Representante Exclusivo para Portugal:

Bolas - Máquinas e Ferramentas de Qualidade, S.A.

SEDE E ARMAZÉM CENTRAL:

Zona Industrial Almeirim Norte
Rua Sebastião Mendes Bolas, nº 7
7006-801 ÉVORA
Ap. 53 EC Rossio | 7006-801 ÉVORA | Portugal
Telf. 266 749 300 (6 linhas) | Fax 266 749 309
E-mail: geral@bolas.pt

DELEGAÇÃO LISBOA:

ALVERCA PARK-NÚCLEO EMPRESARIAL
Estrada Nacional 10, km 126,5
2615-660 SOBRALINHO
Ap. 78 EC Alverca
2616-907 ALVERCA DO RIBATEJO | Portugal
Telf. 219 588 750 (3 linhas) | Fax 219 588 759
E-mail: del.lisboa@bolas.pt

DELEGAÇÃO NORTE:

CENTRO DE NEGÓCIOS DO FREIXEIRO
Rua Antero de Quental, 280
4455-586 PERAFITA
Ap. 5142 EC Freixeiro
4456-901 PERAFITA | Portugal
Telf. 229 997 070/1 | Fax 229 965 169
E-mail: del.norte@bolas.pt

www.bolas.pt

Imagens meramente indicativas. A Beta Utensili S.p.A. reserva-se o direito de actualizar ou modificar a sua gama de produtos sem aviso prévio.